

ВОДОСТОЧНЫЕ ПОЛУКРУГЛЫЕ СИСТЕМЫ 16, 25 и 33



СТРОИТЕЛЬСТВО
САНТЕХНИКА
ОКРУЖАЮЩАЯ СРЕДА





ВОДОСТОЧНЫЕ ПОЛУКРУГЛЫЕ СИСТЕМЫ 25 и 33

Стандартные водосточные желоба на клеевых соединениях или на резиновых уплотнителях для любого типа кровли.

Водосточные полукруглые системы 25 и 33, идеально сочетаются с традиционными архитектурными стилями. Широкий ассортимент комплектующих и кронштейнов, позволит реализовать самые смелые задумки архитекторов.



ПРЕИМУЩЕСТВА

- соответствие традиционным архитектурным стилям;
- великолепная пропускная способность;
- износостойкость;
- широкий ассортимент цветов;
- огромный выбор комплектующих на клеевых соединениях и на резиновых уплотнителях;
- самоочищение водосточного желоба (система 33).







ATEC No 14 + 5/04-923



ТЕХНИЧЕСКИЕ ХАРАКТЕРИСТИКИ

Полукруглая система 25	Водосточный желоб		Сливная труба	
	Область применения	Отдельные жилые дома, двухквартирные и загородные дома		
Параметры	Традиционный стиль			
Форма				
Вид сборки	На клеевых соединениях или резиновых уплотнителях			
Размеры				
Гидравлические характеристики				
Стоимость	€			
Материал	Поливинилхлорид			
Профиль	½ развернутого круга на 25		Круглый Ø 80	
Площадь сечения	66,4 см ²		Ø 80 = 46,6 см ²	
Максимальная площадь обслуживаемая одной воронкой для кровли с уклоном 45 гр	Ø 80 = 92 м ²			
Цвет	Светло-серый Белый Бежевый Коричневый Красный Черный Зеленый Темно-серый Медный			

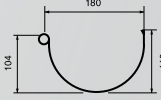
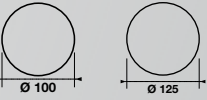
*Только для сборки на клеевых соединениях

Полукруглая система 33	Водосточный желоб		Сливная труба	
	Область применения	Дома, квартирные блоки, промышленные здания, сельскохозяйственные постройки		
Параметры	Для кровель с большой поверхностью			
Форма				
Вид сборки	На клеевых соединениях или резиновых уплотнителях			
Размеры				
Гидравлические характеристики				
Стоимость	€ €			
Материал	Поливинилхлорид			
Профиль	½ развернутого круга на 33		Круглый Ø 100 и Ø 125	
Площадь сечения	143 см ²		Ø 100 = 73,9 см ² Ø 125 = 116,9 см ²	
Максимальная площадь обслуживаемая одной воронкой для кровли с уклоном 45 гр			Ø 100 = 141 м ² / Ø 125 = 226 м ²	
Цвет	Светло-серый Белый Бежевый Коричневый Красный Зеленый		Цвет Ø 100: Светло-серый Белый Бежевый Коричневый Красный Черный Зеленый	
			Цвет Ø 125: Светло-серый Белый Бежевый Коричневый	



ЕВРОПЕЙСКИЕ НОРМЫ



ПРЕИМУЩЕСТВА NICOLL

Испытание на устойчивость к граду.

• Тесное сотрудничество компании Nicoll с центром жилищно-общественного строительства CSTB (Франция) позволило доказать высокую механическую стойкость выпускаемых компанией водосточных систем.

Серия испытаний, проведенная с целью воспроизведения условий падения града, которые встречаются раз в десять лет, подтвердила высокую устойчивость водосточных систем Nicoll и позволила провести их сертификацию в CSTB.



ЕВРОПЕЙСКИЙ НОРМАТИВ NF – EN 607, регламентирующий типы профиля и комплектующих водосточного желоба

1. Ударные испытания в течение одного часа при температуре 0 °C позволяют оценить прочность при низких температурах (град, давление установленной лестницы).



2. Циклические испытания температурными колебаниями – нагрев до 100 °C в течение 30 секунд, затем охлаждение до температуры окружающей среды.



При использовании **водосточных желобов с полукруглыми профилями 25 и 33** отсутствуют следы деформации или повреждения поверхности.



3. Устойчивость к износу: воздействие ультрафиолетовым излучением в течение 1600 часов и циклами «вода-испарение».

После проведения испытаний **водосточные желоба с полукруглыми профилями 25 и 33** сохранили свой цвет. Кроме того, значение ударной стойкости не изменилось.



4. Водонепроницаемость: пять циклов по 15 секунд при температуре воды 50 °C, затем по 10 секунд при температуре воды 15 °C.

Полное отсутствие протечек в водосточном желобе с **полукруглым профилем 25 и 33**.



5. Устойчивость к коррозии вследствие воздействия загрязнений и кислот.



ЕВРОПЕЙСКИЙ НОРМАТИВ NF – EN 1462, регламентирующий типы кронштейнов водосточных желобов (ПВХ или металлические).

1. Устойчивость ПВХ к воздействию ультрафиолетовых лучей соответствует нормативу для водосточных желобов NF-EN 607.



2. Устойчивость к коррозионному воздействию:
– класс А для эксплуатации в условиях агрессивной среды;
– класс В для эксплуатации в более мягких климатических условиях.

Кронштейны **Nicoll для полукруглых профилей 25 и 33** относятся к классу А.



3. Сопротивление нагрузке:
– класс Н для кронштейнов повышенной нагрузки, нагрузка при испытании 750 Н;
– класс L для кронштейнов пониженной нагрузки, нагрузка при испытании 500 Н;
– класс О для профилей с шириной раскрытия менее 80 мм (например, LG16).

Карнизные кронштейны компании **Nicoll для полукруглых профилей 25 и 33** относятся к классу Н.



ТЕХНИЧЕСКАЯ ПОМОЩЬ



ТЕХНИЧЕСКИЕ ИССЛЕДОВАНИЯ УЧАСТКА СТРОИТЕЛЬСТВА И ИЗДЕЛИЯ НА ЗАКАЗ

Группа экспертов компании Nicoll всегда готова оказать помощь в проведении технических исследований участка, изготовить специальные изделия на заказ или предоставить продукцию из ограниченных серий. Вы всегда можете воспользоваться промышленными ресурсами и оперативной поддержкой компании Nicoll при выполнении работ на наиболее сложных участках строительства.

Отдел технической поддержки

Адрес электронной почты: tech-com.nicoll@alixaxis.com



Узкий тройник на 90°

Отдел изготовления деталей на заказ компании Nicoll может изготовить тройники любого типа вне зависимости от угла наклона ответвления или диаметра сливных труб.



Специальные заглушки

Для фасадов с нестандартными углами с целью придания им более эстетичного вида компания Nicoll разработала специальные заглушки.



Угловые сливные воронки

Для обеспечения возможности слива воды с углов кровли компания Nicoll предлагает на заказ специальные угловые сливные воронки.



Специальные угловые элементы

В дополнение к широкому ассортименту выпускаемой продукции отдел изготовления деталей на заказ компании Nicoll изготавливает угловые элементы по запросу клиента.



ПОЛУКРУГЛЫЕ СИСТЕМЫ 25 и 33

Водосточный желоб

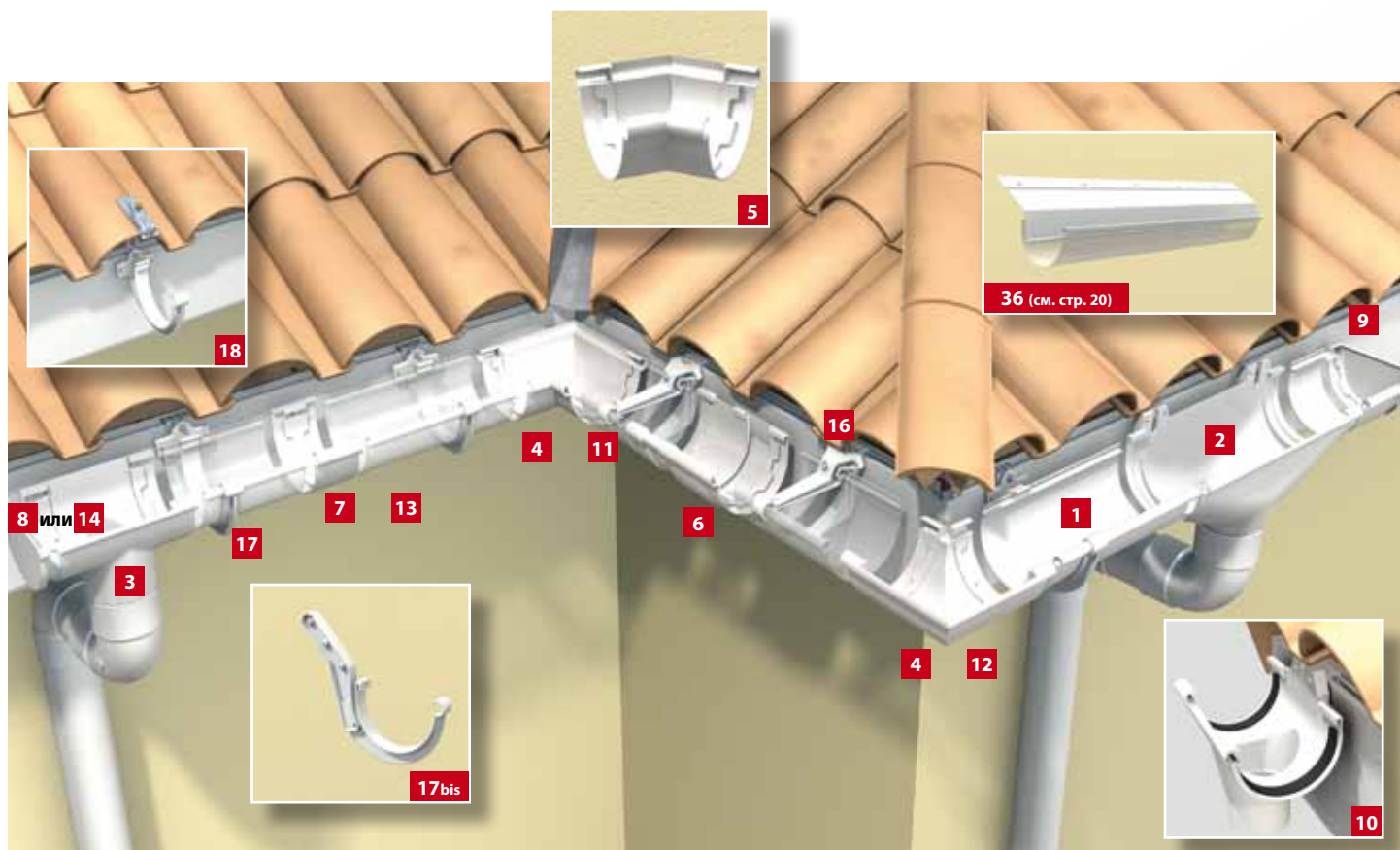

Кронштейны

Кронштейны для полукруглых водосточных желобов изготавливаются 2-х видов, что позволяет использовать их в любом архитектурном стиле.

Потайные кронштейны (только для водосточной системы 25) подойдут для более изящного дизайна, а карнизный кронштейн соответствует требованиям традиционных архитектурных стилей.



ПРЕИМУЩЕСТВА NICOLL

Компенсатор (расширительный элемент) облегчает установку водосточного желоба, особенно на 4-скатных кровлях или между 2-мя зафиксированными точками (углы элемента на клеевых соединениях), присущими некоторым участкам.



Система на резиновых уплотнителях

10 11 12 13 14 15

- крепление сливной воронки создаёт дополнительную фиксированную точку, что позволяет сокращать количество кронштейнов;
- насечки для предотвращения протечек;
- комплектующие водосточной системы имеют специальную маркировку, которая позволяет при монтаже учитывать температуру окружающей среды;
- клеевое соединение этилен-пропилен-диен-каучука и неопрена для идеальной герметичности.



Система на клеевых соединениях



- система на клеевых соединениях использует для холодную сварку деталей водосточных желобов; эта процедура обеспечивает идеальную водонепроницаемость и отличные механические характеристики;
- для достижения максимальных результатов необходимо использовать 2 полосы клея;
- одна полоса клея в соединительных канавках для уплотнения системы;
- другая полоса клея по краю соединения для обеспечения скрепления деталей.



ПОЛУКРУГЛЫЕ СИСТЕМЫ 25 и 33

Водосточная труба

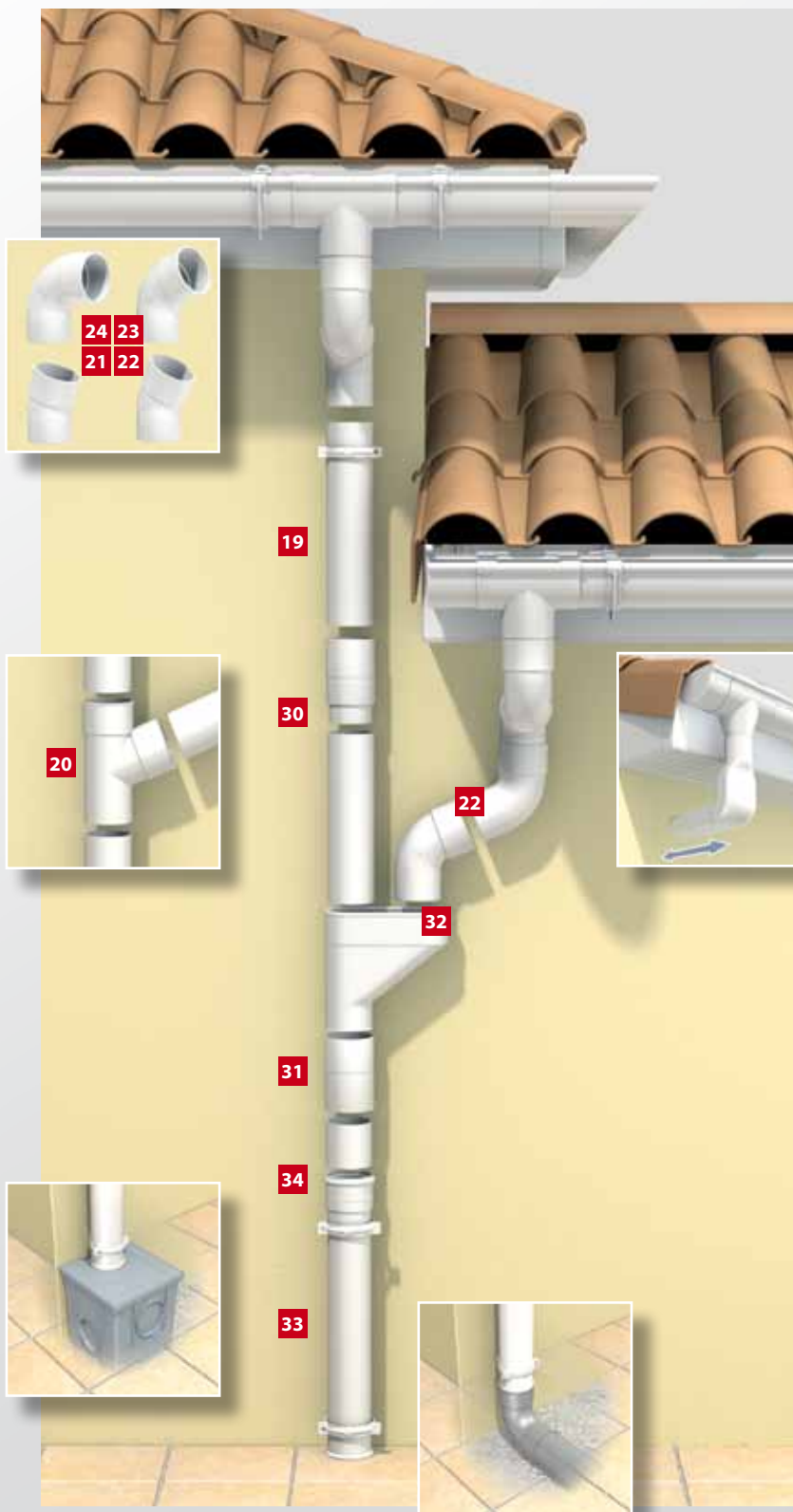

Кронштейн сливной трубы

Крепится вокруг трубы и имеет шарнирную крепежную скобу, фиксируемую с помощью невыпадающего винта.



Изогнутая секция

Для компенсации неточного совмещения сливной воронки и сливной трубы.

Также можно использовать для создания отвеса сливной трубы относительно уклона кровли. Доступно только для труб Ø 80.



Штуцер с двойным раструбом

Идеально подходит для замены раструбов или использования верхних частей водосточных труб.

Усиленная нижняя сливная труба

Высокая механическая стойкость. Неотъемлема для ПВХ сливных труб, также совместима с другими часто используемыми материалами.

Воронка водосточной трубы

Для установки различных водосточных труб – сливных труб, горизонтальных террасовых водосбросов, верхних водосбросов и т. д.



ПРЕИМУЩЕСТВА NICOLL















- Новые отводы труб Vodalis® с раструбами способствуют расширению дизайна сливных труб (см. каталог водосточных желобов Vodalis).





ВОДОСТОЧНАЯ ПОЛУКРУГЛАЯ СИСТЕМА 25 - Водосточный желоб

Водосточная система с полукруглым профилем 25

Описание	Светло-серый	Белый	Бежевый	Коричневый	Красный	Черный	Зеленый	Темно-серый	Медный		
ВОДОСТОЧНЫЙ ЖЕЛОБ											
1 Длина 4 м	LG25	LG25B	LG25S	LG25M	LG25R	LG25N	LG25V	LG25A	LG25C		
Длина 2 м	LG252	LG252B	LG252S	LG252M	LG252R	LG252N	LG252V	LG252A	LG252C		
КОМПЛЕКТУЮЩИЕ ДЛЯ ВОДОСТОЧНОГО ЖЕЛОБА НА КЛЕЕВЫХ СОЕДИНЕНИЯХ											
2 Компенсирующая воронка ø 80 Компенсирующая воронка ø 100 Компенсирующая воронка ø 90x56	К Л Е В Ы Е С О Е Д И Н Е Н И Я	NAD25	NAD25B	NAD25S	NAD25M	NAD25R	NAD25N	NAD25V	NAD25A	NAD25C	
		NADT25	NADT25B	NADT25S	NADT25M	NADT25R	NADT25N	NADT25V	NADT25A	NADT25C	
		NADN25	NADN25B	NADN25S	NADN25M	NADN25R	NADN25N	NADN25V	NADN25A	NADN25C	
3 Простая воронка ø 80 Простая воронка ø 100		NAC25	NAC25B	NAC25S	NAC25M	NAC25R	NAC25N	NAC25V	NAC25A	NAC25C	
		NACT25	NACT25B	NACT25S	NACT25M	NACT25R		NACT25V		NACT25C	
4 Внутренний или внешний угол 90°		ANC25	ANC25B	ANC25S	ANC25M	ANC25R	ANC25N	ANC25V	ANC25A	ANC25C	
5 Угол 135°		ANC525	ANC525B	ANC525S	ANC525M	ANC525R	ANC525N	ANC525V	ANC525A	ANC525C	
Компенсатор		BEC25	BEC25B	BEC25S	BEC25M	BEC25R	BEC25N	BEC25V	BEC25A	BEC25C	
6 Компенсационная муфта		JND25	JND25B	JND25S	JND25M	JND25R	JND25N	JND25V	JND25A	JND25C	
7 Муфта водосточного желоба		JNC25	JNC25B	JNC25S	JNC25M	JNC25R	JNC25N	JNC25V	JNC25A	JNC25C	
8 Универсальная заглушка сливной воронки		FCN25	FCN25B	FCN25S	FCN25M	FCN25R	FCN25N	FCN25V	FCN25A	FCN25C	
9 Универсальная заглушка водосточного желоба		FCG25	FCG25B	FCG25S	FCG25M	FCG25R	FCG25N	FCG25V	FCG25A	FCG25C	
КОМПЛЕКТУЮЩИЕ НА РЕЗИНОВЫХ УПЛОТНИТЕЛЯХ											
10 Воронка желоба	Р Е З И Н О В Ы Е У П Л О Т Н И Т Е Л И	NC25	NC25B	NC25S	NC25M	NC25R	NC25N	NC25V	NC25A		
11 Внутренний угол 90°		AI25	AI25B	AI25S	AI25M	AI25R	AI25N	AI25V	AI25A		
12 Внешний угол 90°		AE25	AE25B	AE25S	AE25M	AE25R	AE25N	AE25V	AE25A		
13 Муфта желоба		JN25	JN25B	JN25S	JN25M	JN25R	JN25N	JN25V	JN25A		
14 Универсальная заглушка сливной воронки		FNJ25	FNJ25B	FNJ25S	FNJ25M	FNJ25R	FNJ25N	FNJ25V	FNJ25A		
15 Универсальная заглушка водосточного желоба	FGJ25	FGJ25B	FGJ25S	FGJ25M	FGJ25R	FGJ25N	FGJ25V	FGJ25A			
КРОНШТЕЙНЫ ВОДОСТОЧНОГО ЖЕЛОБА											
16 Скрытый кронштейн	BHGB25	BHGB25B	BHGB25S	BHGB25M	BHGB25R	BHGB25N	BHGB25V	BHGB25A	BHGB25C		
Стойка	KCB25										
17 Карнизный кронштейн	GB25P	GB25PB	GB25PS	GB25PM	GB25PR	GB25PN	GB25PV	GB25PA	GB25PC		
17bis Кронштейн для направленных стропил	GC025P	GC025PB	GC025PS	GC025PM							
18 Монтажный черепичный кронштейн			GT25PMS								
Монтируемый кронштейн (для рифленых кровель)	G025PM	G025PMB	G025PMS	G025PMM	G025PMR	G025PMN	G025PMV	G025PMA	G025PMC		
Не монтируемый кронштейн (для рифленых кровель)	G025P	G025PB	G025PS	G025PM	G025PR	G025PN	G025PV	G025PA	G025PC		
Отдельный ПВХ кронштейн профиля 25 для металлических вспомогательных приспособлений	BERG025P	BERG025PB	BERG025PS	BERG025PM	BERG025PR	BERG025PN	BERG025PV	BERG025PA	BERG025PC		



ВОДОСТОЧНАЯ ПОЛУКРУГЛАЯ СИСТЕМА 25 - Водосточная труба















Водосточная система с полукруглым профилем 25, Ø 80

Описание	Светло-серый Белый Бежевый Коричневый Красный Черный Зеленый Темно-серый Медный									
	ВОДОСТОЧНАЯ ТРУБА Ø 80									
19 Длина 4 м	TD80	TD80B	TD80S	TD80M	TD80R	TD80N	TD80V	TD80A	TD80C	
Длина 3 м	TD803	TD803B	TD803S	TD803M	TD803R	TD803N	TD803V	TD803A	TD803C	
Длина 2 м	TD802	TD802B	TD802S	TD802M	TD802R	TD802N	TD802V	TD802A	TD802C	
КОМПЛЕКТУЮЩИЕ ДЛЯ ВОДОСТОЧНОЙ ТРУБЫ										
20 Тройник 67°30	BR16GT	BR16GTB	BR16GTS	BR16GTM	BR16GTR	BR16GTN	BR16GTV	BR16GTA	BR16GTC	
21 Одномуфтовый отвод 20°	CR2GT	CR2GTB	CR2GTS	CR2GTM	CR2GTR	CR2GTN	CR2GTV	CR2GTA	CR2GTC	
22 Одномуфтовый отвод 45°	CR4GT	CR4GTB	CR4GTS	CR4GTM	CR4GTR	CR4GTN	CR4GTV	CR4GTA	CR4GTC	
23 Одномуфтовый отвод 67° 30	CR6GT	CR6GTB	CR6GTS	CR6GTM	CR6GTR	CR6GTN	CR6GTV	CR6GTA	CR6GTC	
24 Одномуфтовый отвод 87° 30	CR8GT	CR8GTB	CR8GTS	CR8GTM	CR8GTR	CR8GTN	CR8GTV	CR8GTA	CR8GTC	
25 Двухмуфтовый отвод 45°	CR44GT	CR44GTB	CR44GTS	CR44GTM	CR44GTR		CR44GTV		CR44GTC	
26 Двухмуфтовый отвод 67° 30	CR66GT	CR66GTB	CR66GTS	CR66GTM	CR66GTR	CR66GTN	CR66GTV	CR66GTA	CR66GTC	
27 Двухмуфтовый отвод 87° 30	CR88GT	CR88GTB	CR88GTS	CR88GTM	CR88GTR		CR88GTV		CR88GTC	
28 Секция 15°	SR1GT	SR1GTB	SR1GTS	SR1GTM	SR1GTR	SR1GTN	SR1GTV	SR1GTA	SR1GTC	
29 Секция 30°	SR3GT	SR3GTB	SR3GTS	SR3GTM	SR3GTR	SR3GTN	SR3GTV	SR3GTA	SR3GTC	
30 Муфта трубы	JRGT	JRGTB	JRGTS	JRGTM	JRGTR	JRGTN	JRGTV	JRGTA	JRGTC	
31 Манжет	ZRGT	ZRGTB	ZRGTS	ZRGTM	ZRGTR	ZRGTN	ZRGTV	ZRGTA	ZRGTC	
32 Коллектор	JAM80	JAM80B	JAM80S	JAM80M	JAM80R	JAM80N	JAM80V	JAM80A	JAM80C	
Одиночная воронка	BAO80	BAO80B	BAO80S	BAO80M	BAO80R				BAO80C	
АНТИВАНДАЛЬНЫЙ НАКОНЕЧНИК ТРУБЫ										
33 Наконечник прямой 1 м	DDF10R	DDF10RB	DDF10RS							
Наконечник повёрнутый 1 м	DCF10R	DCF10RB	DCF10RS							
Прямая муфта – 1 м	DD10R									
Угловая муфта – 1 м	DC10R									
КРОНШТЕЙНЫ ТРУБЫ										
34 Хомут трубы	CORGT	CORGTB	CORGTS	CORGTM	CORGTA	CORGTA	CORGTR	CORGTV	CORGTC	
Хомут для подвешивания труб	CO80GT	CO80GTB	CO80GTS							
Предохранительный пояс	AC80GT									



ВОДОСТОЧНАЯ ПОЛУКРУГЛАЯ СИСТЕМА 33 - Водосточный желоб

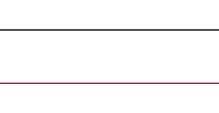







Водосточная система с полукруглым профилем 33

Описание	Светло-серый	Белый	Бежевый	Коричневый	Красный	Зеленый	
ВОДОСТОЧНЫЙ ЖЕЛОБ							
1 Длина 4 м	LG33	LG33B	LG33S	LG33M	LG33R	LG33V	
КОМПЛЕКТУЮЩИЕ ДЛЯ ВОДОСТОЧНОГО ЖЕЛОБА НА КЛЕЕВЫХ СОЕДИНЕНИЯХ							
2 Компенсирующая воронка Ø 100	NAD33	NAD33B	NAD33S	NAD33M	NAD33R	NAD33V	
2' Компенсирующая воронка Ø 125	NAD333	NAD333B	NAD333S	NAD333M	NAD333R	NAD333V	
3 Простая воронка Ø 100	NAC33	NAC33B	NAC33S	NAC33M	NAC33R	NAC33V	
Простая воронка Ø 125	NAC333	NAC333B	NAC333S				
4 Угол желоба на клеевых соединениях 90°	ANC33	ANC33B	ANC33S	ANC33M	ANC33R	ANC33V	
5 Угол желоба на клеевых соединениях 135°	ANC533	ANC533B	ANC533S	ANC533M	ANC533R	ANC533V	
Компенсационная муфта	JND33	JND33B	JND33S	JND33M			
6 Деталь компенсатора	JND33	JND33B	JND33S	JND33M	JND33R	JND33V	
7 Муфта водосточного желоба	JNC33	JNC33B	JNC33S	JNC33M	JNC33R	JNC33V	
8 Универсальная заглушка сливной воронки	FCN33	FCN33B	FCN33S	FCN33M	FCN33R	FCN33V	
9 Универсальная заглушка водосточного желоба	FCG33	FCG33B	FCG33S	FCG33M	FCG33R	FCG33V	
ФИТИНГИ НА РЕЗИНОВЫХ УПЛОТНИТЕЛЯХ							
10 Воронка желоба Ø 100	NC33		NC33S	NC33M			
10bis Воронка желоба Ø 125	NC333		NC333S				
11 Внутренний угол 90°	AI33		AI33S				
12 Внешний угол 90°	AE33		AE33S				
13 Муфта желоба	JN33	JN33B	JN33S	JN33M			
КРОНШТЕЙНЫ ВОДОСТОЧНОГО ЖЕЛОБА							
17 Карнизный кронштейн	GB33P	GB33PB	GB33PS	GB33PM	GB33PR	GB33PV	
Кронштейн желоба карнизный с креплением на кровлю	G033PM		G033PMS	G033PMM	G033PMR		
Кронштейн желоба карнизный с креплением на стропила	G033P		G033PS	G033PM			
Отдельный ПВХ кронштейн профиля 33 для металлических вспомогательных приспособлений	BERG033P	BERG033B	BERG033S	BERG033M	BERG033R	BERG033V	
КАПЕЛЬНИК							
36 Длина 2 м	LARM18	LARM18B	LARM18S	LARM18M	LARM18R	LARM18V	

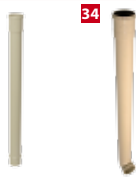

ВОДОСТОЧНАЯ ПОЛУКРУГЛАЯ СИСТЕМА 33 - Водосточная труба

Водосточная система с полукруглым профилем 33, Ø 100 и Ø 125

Описание	Светло-серый	Белый	Бежевый	Коричневый	Красный	Черный	Зеленый	Темно-серый	
ВОДОСТОЧНАЯ ТРУБА ТРУБЫ Ø 100 И Ø 125									
19 Длина 4 м <i>*Относится к торговой марке NF-EP</i>	TD100 ⁽¹⁾	TD100B ⁽¹⁾	TD100S ⁽¹⁾	TD100M ⁽¹⁾	TD100R ⁽¹⁾	TD100N ⁽¹⁾	TD100V ⁽¹⁾	TD100A ⁽¹⁾	
	TD102 ^{(1)*}		TD102S ^{(1)*}						
	TD125 ⁽²⁾	TD125B ⁽²⁾	TD125S ⁽²⁾	TD125M ⁽²⁾					
КОМПЛЕКТУЮЩИЕ ДЛЯ ВОДОСТОЧНОЙ ТРУБЫ Ø 100 И Ø 125									
20 Тройник 67° 30'	BT16GT ⁽¹⁾	BT16GTB ⁽¹⁾	BT16GTS ⁽¹⁾	BT16GTM ⁽¹⁾	BT16GTR ⁽¹⁾	BT16GTN ⁽¹⁾	BT16GTV ⁽¹⁾	BT16GTA ⁽¹⁾	
	BX16GT ⁽²⁾	BX16GTB ⁽²⁾	BX16GTS ⁽²⁾						
21 Одномуфтовый отвод 20°	CT2GT ⁽¹⁾		CT2GTS ⁽¹⁾						
22 Одномуфтовый отвод 45°	CT4GT ⁽¹⁾	CT4GTB ⁽¹⁾	CT4GTS ⁽¹⁾	CT4GTM ⁽¹⁾	CT4GTR ⁽¹⁾	CT4GTN ⁽¹⁾	CT4GTV ⁽¹⁾		
23 Одномуфтовый отвод 67° 30'	CT6GT ⁽¹⁾	CT6GTB ⁽¹⁾	CT6GTS ⁽¹⁾	CT6GTM ⁽¹⁾	CT6GTR ⁽¹⁾	CT6GTN ⁽¹⁾	CT6GTV ⁽¹⁾	CT6GTA ⁽¹⁾	
24 Одномуфтовый отвод 87° 30'	CT8GT ⁽¹⁾	CT8GTB ⁽¹⁾	CT8GTS ⁽¹⁾	CT8GTM ⁽¹⁾	CT8GTR ⁽¹⁾	CT8GTN ⁽¹⁾	CT8GTV ⁽¹⁾		
25 Двухмуфтовый отвод 45°	CT44GT ⁽¹⁾	CT44GTB ⁽¹⁾	CT44GTS ⁽¹⁾						
26 Двухмуфтовый отвод 67° 30'	CT66GT ⁽¹⁾	CT66GTB ⁽¹⁾	CT66GTS ⁽¹⁾	CT66GTM	CT66GTR				
27 Двухмуфтовый отвод 87° 30'	CT88GT ⁽¹⁾	CT88GTB ⁽¹⁾	CT88GTS ⁽¹⁾						
30 Муфта трубы	JTGT ⁽¹⁾	JTGTB ⁽¹⁾	JTGTS ⁽¹⁾	JTGTM ⁽¹⁾	JTGTR ⁽¹⁾	JTGTN ⁽¹⁾	JTGTV ⁽¹⁾	JTGTA ⁽¹⁾	
31 Манжет	JXGT ⁽²⁾	JXGTB ⁽²⁾	JXGTS ⁽²⁾	JXGTM ⁽²⁾					
	ZTGT ⁽¹⁾	ZTGTB ⁽¹⁾	ZTGTS ⁽¹⁾	ZTGTM ⁽¹⁾	ZTGTR ⁽¹⁾	ZTGTN ⁽¹⁾	ZTGTV ⁽¹⁾	ZTGTA ⁽¹⁾	
32 Коллектор	JAM100 ⁽¹⁾	JAM100B ⁽¹⁾	JAM100S ⁽¹⁾	JAM100M ⁽¹⁾	JAM100R ⁽¹⁾	JAM100N ⁽¹⁾	JAM100V ⁽¹⁾		
	BAO100 ⁽¹⁾	BAO100B ⁽¹⁾	BAO100S ⁽¹⁾	BAO100M ⁽¹⁾	BAO100R ⁽¹⁾	BAO100N ⁽¹⁾	BAO100V ⁽¹⁾		
Одиночная воронка Ø 100									
Одиночная воронка Ø 110	BAO110 ⁽¹⁾								
Переходник Ø 100/80	RE338 ⁽¹⁾	RE338GTB ⁽¹⁾	RE338S ⁽¹⁾	RE338M ⁽¹⁾	RE338R ⁽¹⁾	RE338N ⁽¹⁾	RE338V ⁽¹⁾		
АНТИВАНДАЛЬНЫЙ НАКОНЕЧНИК ТРУБЫ									
33 Наконечник прямой – 1 м	DDF10T ⁽¹⁾	DDF10TB ⁽¹⁾	DDF10TS ⁽¹⁾						
Наконечник повёрнутый – 1 м	DCF10T ⁽¹⁾	DCF10TB ⁽¹⁾	DCF10TS ⁽¹⁾						
Прямой фитинг – 1 м	DD10T ⁽¹⁾								
Угловой фитинг – 1 м	DC10T ⁽¹⁾								
КРОНШТЕЙНЫ ТРУБЫ Ø 100 И Ø 125									
34 Хомут трубы Хомут для подвешивания труб Предохранительный пояс	COTGT ⁽¹⁾	COTGTB ⁽¹⁾	COTGTS ⁽¹⁾	COTGTM ⁽¹⁾	COTGTR ⁽¹⁾	COTGTN ⁽¹⁾	COTGTV ⁽¹⁾	COTGTA ⁽¹⁾	
	COXGT ⁽²⁾	COXGTB ⁽²⁾	COXGTS ⁽²⁾	COXGTM ⁽²⁾					
	CO100GT ⁽¹⁾		CO100GTS ⁽¹⁾						
	CO125GT ⁽²⁾								
				AC100GT ⁽¹⁾					
				AC125GT ⁽²⁾					

(1) Ø 100 (2) Ø 125



ОБЩИЕ ПРАВИЛА

Установка водосточной системы.

НОРМАТИВНЫЕ АКТЫ

Для расчета систем отвода ливневых вод необходимо соблюдать требования нормативов, указанные в своде правил DTU 60-11.

Водосточные желоба и кронштейны Nicoll соответствуют требованиям европейских норм NF EN 607 и NF EN 1462.

Водосточный желоб с полукруглым профилем 25 утвержден центром CSTB.

Справочная нормативная документация

DTU 60.11

Европейские нормы
NF EN 607
N° 5 + 15/79-279.

РАСЧЕТ ЭФФЕКТИВНОЙ ПЛОЩАДИ КРОВЛИ

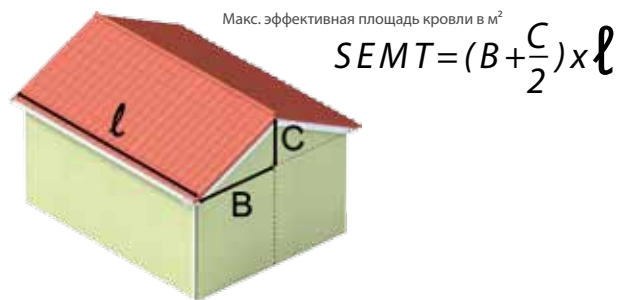

МАКС. ПЛОЩАДЬ КРОВЛИ

Плоская кровля с подводом к сливной воронке

Полукруглый водосточный желоб	Сливная труба	ТОРЦЕВАЯ СЛИВНАЯ ВОРОНКА		ЦЕНТРАЛЬНАЯ СЛИВНАЯ ВОРОНКА	
		Уклон 0,3 % (3 мм/м)		Уклон 0,3 % (3 мм/м)	
		Пропускная способность (м ³ /ч)	SEMT (м ²)	Пропускная способность (м ³ /ч)	SEMT (м ²)
16	Ø50	1,9	25	5,5	73
	Ø80	7,5	92	20	267
	Ø100	18	141		
	Ø125	33	240	45	600

ДОПУСК НА РАСШИРЕНИЕ

Коэффициент линейного расширения: 0,7 мм х метр х 10 °С (разность температур)

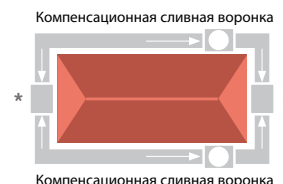
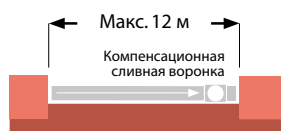
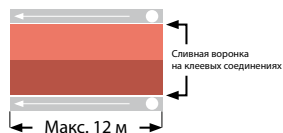

Если водосточные желоба образуют «прямую линию без уклона», как показано на рис. А, и их длина не превышает 12 м, можно использовать сливную воронку на клеевых соединениях. Компенсация будет происходить на свободном конце водосточных желобов вдали от сливной трубы.

Если конфигурация соответствует рис. В и есть препятствия линейному расширению желоба, то используется компенсирующая воронка при условии, что длина карниза не превышает 12 м.

Если длина водосточных желобов превышает 12 м и они образуют «прямую линию с уклоном или без него», как показано на рис. С, понадобятся две сливные воронки на клеевых соединениях и один компенсатор*. Расстояние между двумя сливными воронками не должно превышать 24 м.

Если водосточные желоба расположены по периметру 4-скатной кровли, как показано на рис. D, понадобятся компенсационные сливные воронки и компенсаторы.*



ВОДОСТОЧНЫЕ ПОЛУКРУГЛЫЕ СИСТЕМЫ 25 и 33

1 – УСТАНОВКА ВОДОСТОЧНОГО ЖЕЛОБА

Полукруглая водосточная система 25 и 33 полностью совместима с системой карнизной подшивки BELRIV®.

а. Системы крепления



Крепление к карнизной доске

- Закрепить фасадные кронштейны на доске на одинаковом расстоянии не более 0,50 м.



Крепление на стропила

- Закрепить кронштейны на плоских или витых скобах таким образом, чтобы сверху или сбоку от стропил можно было установить водосточный желоб. Расстояние между кронштейнами должно быть одинаковым и не должно превышать 0,50 м.



Крепление к многослойной черепице

- Натянуть шнур и просверлить 2 отверстия в черепице, чтобы прикрепить металлическое вспомогательное приспособление. Эту оцинкованную деталь можно использовать вместо черепичного кронштейна.



Крепление к черепице

- Прикрепить кронштейны к оцинкованному хомуту в верхней части изгиба таким образом, чтобы водоотводный канал остался свободным. Расстояние между кронштейнами должно быть одинаковым и не должно превышать 0,50 м.

б. Установка сливной воронки



1 Установка сливной воронки на клеевых соединениях, компенсационной сливной воронки или воронки на резиновых уплотнителях

- Установить сливные воронки вертикально по отношению к смонтированному боксу ливневых вод.
- Прикрепить сливную воронку к карнизной доске, чтобы создать зафиксированную точку для плавного перемещения водосточного желоба.

2 Установка заглушек на клеевых соединениях или соединениях с уплотнением

- Нанести полосу клея вокруг канавки с заглушкой внутри водосточного желоба.
- Произвести немедленную сборку прямолинейным движением.
- Подождать несколько минут, прежде чем продолжать монтажные работы.
- Защелкнуть резиновый уплотнитель в сливной воронке (с задней стороны вперед).



	Черепица установлена на карнизе	Черепица установлена на опорной рейке
	X	Y
LG25	7 - 9 см	10 - 12 см
LG33	8 - 11 см	11 - 14 см

с. Установка кронштейнов водосточного желоба



- Установить сливную воронку и прикрепить торцевые кронштейны на расстоянии 50 мм от фитингов, чтобы обеспечить свободное расширение водосточного желоба.
- Сливная воронка на клеевых соединениях будет прикреплена вместе с профилем водосточного желоба.



- Для этого типа водосточного желоба необходима плоская поверхность или небольшой уклон.
- Натянуть шнур между торцевыми кронштейнами, чтобы обеспечить надлежащее выравнивание. Зафиксировать кронштейны винтами (2 винта на кронштейн) или прикрепить их с помощью пластины Belriv® (справ. ASC) на равном расстоянии не более 0,50 м.



ВОДОСТОЧНЫЕ ПОЛУКРУГЛЫЕ СИСТЕМЫ 25 и 33

1 – УСТАНОВКА ВОДОСТОЧНОГО ЖЕЛОБА (продолжение)

d. Установка водосточного желоба



1 Резка профиля

- Обрезать профиль с помощью пилы-ножовки и отшлифовать кромки мелкозернистой наждачной бумагой.

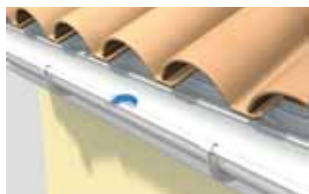

2 Установка водосточного желоба

- Сначала установить заднюю часть водосточного желоба, затем вставить профиль в переднюю часть кронштейна.

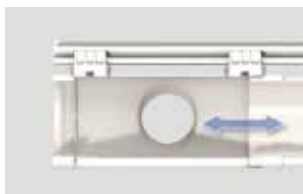

3 Регулировка профиля в компенсационной сливной воронке

- Вставить профиль водосточного желоба в компенсационную сливную воронку, выровнявая кромку по отметке температуры окружающей среды.



4 Установка заглушки желоба на клеевых соединениях или на резиновых уплотнителях

- Нанести обычную полоску клея в канавки заглушки.
- Нанести клей на гладкую внутреннюю поверхность заглушки.
- Произвести немедленную сборку прямолинейным движением.
- Защелкнуть заглушку желоба на уплотнительных соединениях в профиле водосточного желоба (с задней стороны вперед).

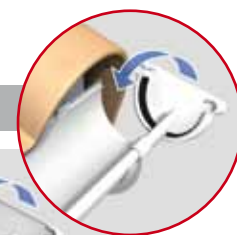

e. Установка угла с комплектующими на клеевых соединениях



- Нанести обычную полоску клея в канавки фитинга.
- Нанести клей на гладкую внутреннюю поверхность заглушки.
- Произвести немедленную сборку прямолинейным движением.
- Подождать несколько минут, прежде чем продолжать монтажные работы.
- Произвести визуальный осмотр, чтобы убедиться, что угол надлежащим образом зафиксирован на профиле.



f. Установка угла желоба и детали соединения на резиновых уплотнителях



- Прикрепить деталь соединения к карнизной доске и защелкнуть водосточный желоб внутри, начиная с нижней части.
- Точно выровнять торцы водосточного желоба по отметкам, выравненным на фитингах.
- Угол водосточного желоба на уплотнительных соединениях должен поддерживаться 2-мя кронштейнами для водосточных желобов на расстоянии не более 5 см друг от друга.



g. Установка компенсатора



- Нанести обычную полоску клея в канавки фитинга. Распределить клей по всей гладкой внутренней поверхности. Произвести немедленную сборку прямолинейным движением.
- Если расстояние между 2-мя углами больше 2 м, лучше всего прикрепить компенсатор профиля 25.
- Продвигать компенсатор профиля 25, пока он не будет вровень с отметкой температуры окружающей среды.

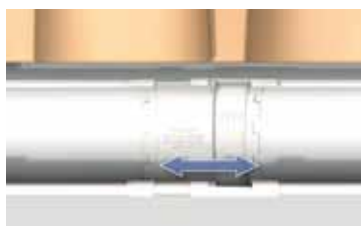

ПРЕИМУЩЕСТВА NICOLL

- Видеоролики и этапы сборки см. на веб-сайте:
www.nicoll.fr

ПРИМЕЧАНИЕ: запрещается использовать вместе комплектующие для клеевых соединений и на резиновых уплотнителях.

2 – УСТАНОВКА СЛИВНОЙ ТРУБЫ

а. Подготовка S-образного фитинга



- Подготовить верхнюю часть S-образного фитинга, присоединив 2 отвода с полукруглым куском трубы длиной не менее 46 мм.
- Не склеивать первый отвод со сливной воронкой, чтобы они легко отсоединялись друг от друга. Склеить раструбы отвода со сливной трубой.

б. Установка хомутов сливной трубы



- Отметить положение первого кронштейна трубы.
- Он должен находиться чуть ниже S-образного фитинга.
- Чтобы сделать вертикальную разметку стены, воспользоваться линией отвеса и прямоугольником.
- Выполнить «фиктивную» сборку труб, чтобы отметить положение кронштейнов трубы. Чтобы предотвратить соскальзывание деталей, зафиксировать хомут чуть ниже каждого фитинга.
- Закрепить хомуты на стене с помощью кронштейнов или дюбелей.



- Для удержания сливной трубы расположить хомуты с интервалом прикл. 2 м.
- Закрепить трубу, защелкнув хомуты. Открепить трубу можно только с помощью шуруповерта.
- Использовать фитинг, чтобы соединить 2 сливные трубы. Раструб с наружной резьбой необходимо проклеить, а раструб с внутренней резьбой должен обеспечивать свободное расширение, когда труба размещается по отметкам.

д. Установка сливных труб



- Обрезать сливную трубу, используя пилу-ножовку и шаблон для резки тонких материалов OVATION®. Отшлифовать кромки мелкозернистой наждачной бумагой.
- Установить трубы на место и защелкнуть хомуты.
- Если обслуживанию подлежат 2 секции кровли, использовать коллектор сливной трубы или отвод.

е. Установка усиленной нижней сливной трубы

- Вставить усиленную нижнюю сливную трубу в стандартную сливную трубу таким образом, чтобы конец трубы был направлен на отметку, выравленную на отводе.
- Не забыть установить кронштейн чуть ниже фитинга сливной трубы.



ф. Присоединение к смотровому боксу ливневых вод или к круглому ливнеостоку



- Универсальная сливная воронка подсоединяется с одного конца к полукруглой сливной трубе, направленной на температурную отметку, а с другого конца – к круглой трубе или ливневому коллектору. Сливная труба TD95 подсоединяется к ливнеостоку с помощью центрических или эксцентриковых сливных воронок.



ВОДОСТОЧНАЯ ПОЛУКРУГЛАЯ СИСТЕМА 16

Обычный размер для небольших кровель.

Водосточная система с **полукруглым профилем 16** – это лучшее решение для небольших кровель. Установка системы очень проста, и ее можно использовать с большинством кровельных материалов.



ТЕХНИЧЕСКИЕ ХАРАКТЕРИСТИКИ



ПРЕИМУЩЕСТВА

- Простота установки.
- Возможность использования с большинством кровельных материалов (разной толщины), включая стекло или пластмассу.
- Гидравлическая мощность соответствует небольшим кровлям.
- Одна универсальная заглушка используется и для желоба и для воронки.

Полукруглая система 16

	Водосточный желоб	Сливная труба
Область применения	Сараи, веранды	
Параметры	Для небольших поверхностей	
Форма		
Вид сборки	Система на резиновых уплотнителях	
Размеры		
Гидравлические характеристики		
Стоимость	€	
Материал	Поливинилхлорид	
Профиль	½ развернутого круга на 16	Круглый Ø 50
Площадь	24,8 см ²	Ø 50 = 17,3 см ²
Максимальная площадь обслуживаемая одной воронкой для кровли с уклоном 45 гр	20 м ²	Ø 50 = 20 м ²
Цвет	Светло-серый Белый	Бежевый Коричневый

Совместная экструзия

Внутренняя поверхность частично изготовлена из переработанного ПВХ. Внешняя поверхность идеальна, поскольку изготовлена из нового ПВХ с наполнителями, концентрация которых способствует выдерживанию ультрафиолетовых лучей.

Маркировка

Все профили и фитинги содержат маркировку, поэтому их легко определить для возможного расширения.





ВОДОСТОЧНАЯ ПОЛУКРУГЛАЯ СИСТЕМА 16 - Желоб и водосточные трубы

Водосточная система с полукруглым профилем 16, Ø 50

Описание	Светло-серый	Белый	Бежевый	Коричневый	
ВОДОСТОЧНАЯ ЖЕЛОБА И ТРУБА Ø 80					
Длина 4 м	LG16	LG16B	LG16S	LG16M	
Длина 2 м	LG162	LG162B	LG162S	LG162M	
Длина 4 м	TD50	TD50B	TD50S	TD50M	
КОМПЛЕКТУЮЩИЕ НА РЕЗИНОВЫХ УПЛОТНИТЕЛЯХ					
Воронка желоба	NC16	NC16B	NC16S	NC16M	
Муфта желоба	JN16	JN16B	JN16S	JN16M	
Внутренний угол 90°	AI16	AI16B	AI16S	AI16M	
Внешний угол 90°	AE16	AE16B	AE16S	AE16M	
Универсальная заглушка водосточного желоба и сливной воронки	FCN16	FCN16B	FCN16S	FCN16M	
КОМПЛЕКТУЮЩИЕ СЛИВНОЙ ТРУБЫ					
Одномуфтовый отвод 67° 30'	CJ6GT	CJ6GTB	CJ6GTS	CJ6GTM	
Одномуфтовый отвод 87° 30'	CJ8GT	CJ8GTB	CJ8GTS	CJ8GTM	
Тройник 67° 30'	BJ16GT	BJ16GTB	BJ16GTS	BJ16GTM	
Одномуфтовый отвод 45°	CJ4GT	CJ4GTB	CJ4GTS	CJ4GTM	
Муфта трубы	JJGT	JJGTB	JJGTS	JJGTM	
Манжет	ZJGT	ZJGTB	ZJGTS	ZJGTM	
КРОНШТЕЙНЫ ВОДОСТОЧНОГО ЖЕЛОБА					
Карнизные кронштейны	GB1	GB1B	GB1S	GB1M	
Кронштейн желоба карнизный с креплением на кровлю	G04	G04B	G04S	G04M	
Система подгонки сливных воронок и деталь соединения с набором клиньев	2EM04	2EM04B	2EM04S	2EM04M	
КРОНШТЕЙНЫ ТРУБЫ					
Хомут для подвешивания труб	CO50GT	CO50GTB	CO50GTS	CO50GTM	
Предохранительный пояс	AC50GT				



КОЛОДЦЫ ОТВОД ДОЖДЕВОЙ И ТАЛОЙ ВОДЫ В СИСТЕМУ

ОПИСАНИЕ

- Моноблочная конструкция с возможностью стыковки с трубами различного диаметра с каждой стороны. Прикрепляющееся расширение.
- Возможность увеличивать высоту при помощи специальной вставки.
- Возможность установки ПВХ крышки серого или бежевого цветов, в которой предусмотрено соединение с трубами Ø80 и 100 мм..
- Возможность установки ПВХ решётки серого или бежевого цветов с контрольной нагрузкой 1,5 т на колесо.
- Возможность установки усиленной ПВХ крышки 30 x 30 серого или бежевого цветов с контрольной нагрузкой 1,5 т на колесо.

Колодцы 25 x 25 (элементы)

Обозначение	Серый	Бежевый
	1 Колодец ПП 25 x 25 Ø 100	RPCT
2 Вставка ПП + 12,5 см	RERPCT	
3 Крышка П	CORPCT	CORPCTS
4 Решётка усиленная нагрузка 1,5 т	GR25	GR25S
5 Канализационный переходник Ø 110 мм	ZVT	

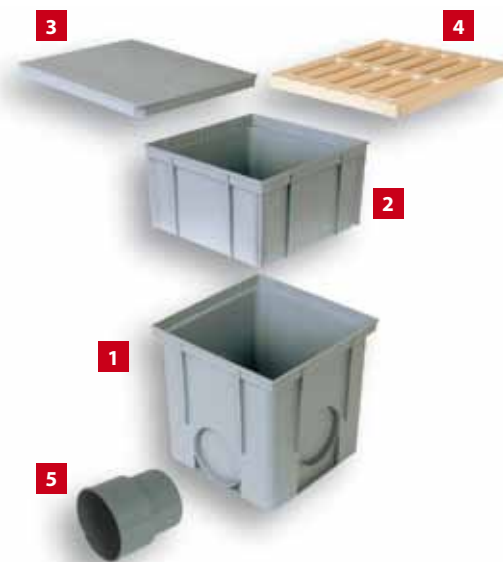

Колодцы 30 x 30 (элементы)

Обозначение	Серый	Бежевый
	1 Колодец ПП 30 x 30 Ø 100-125 мм	RETX
Колодец ПП 30 x 30 Ø 75-90-110	RESV	
2 Вставка в колодец ПП + 15 см, Ø 100	RERETX	
3 Крышка колодца	CORETX	CORETXS
4 Крышка усиленная класс А15 (1,5 т)	TR30	TR30S
5 Решётка усиленная класс А15 (1,5 т)	GR30	GR30S





Водосборный бачок с сифоном

ГОРИЗОНТАЛЬНЫЙ ВЫПУСК

Описание	Серый
Для водосточных труб Ø 80-100 мм Горизонтальный выпуск Ø 110 мм	RPCRTVN

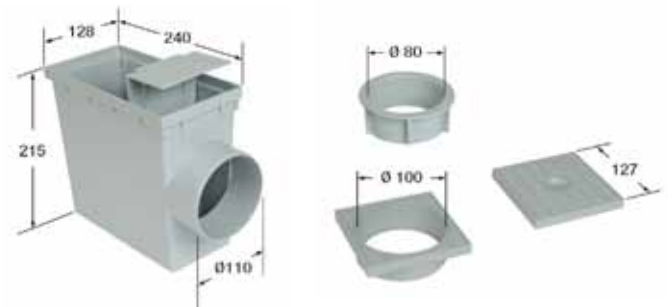

Водосборный бачок с сифоном

ВЕРТИКАЛЬНЫЙ ВЫПУСК

Описание	Серый
Для водосточных труб Ø 80-100 мм Вертикальный выпуск Ø 110 мм	RPCRTVV

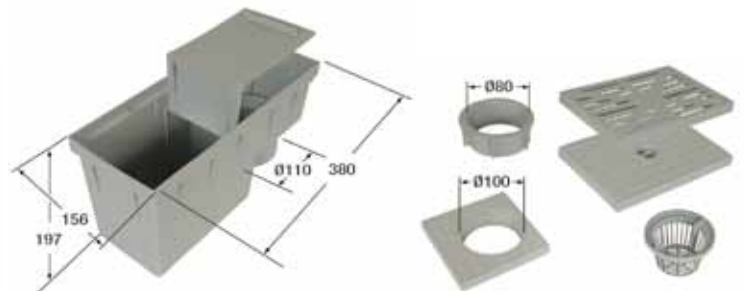

Водосборный бачок без сифона

ВЕРТИКАЛЬНЫЙ ВЫПУСК

Описание	Серый
Для водосточных труб Ø 75-80-90-100-110 Вертикальный выпуск Ø 110 мм	RPCPVVV

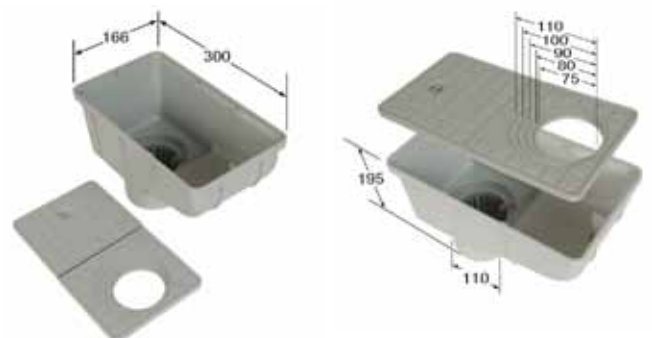

Без гидрозатвора, чтобы предотвратить образование льда.



КАПЕЛЬНИК

Для направления ливневых вод и защиты подшивки

Капельник предназначен для направления ливневых вод в водосточный желоб при использовании недостаточно глубоких карнизов. Это препятствует попаданию ливневых вод между фасадом и водосточным желобом. Кроме того, капельник защищает карнизную доску.



ПРЕИМУЩЕСТВА

- Экструдированный ПВХ профиль с защитой от УФ-лучей, с пометкой **UV**.
- Доступно в 7 цветах: светло-серый, белый, песочный, коричневый, красный, черный и зеленый.

Овальные отверстия для фиксации капельника.

Антикапиллярное рифление для предотвращения подъема испарений вверх к кровле.

Канавка для направленного стекания ливневых вод в водосточный желоб.

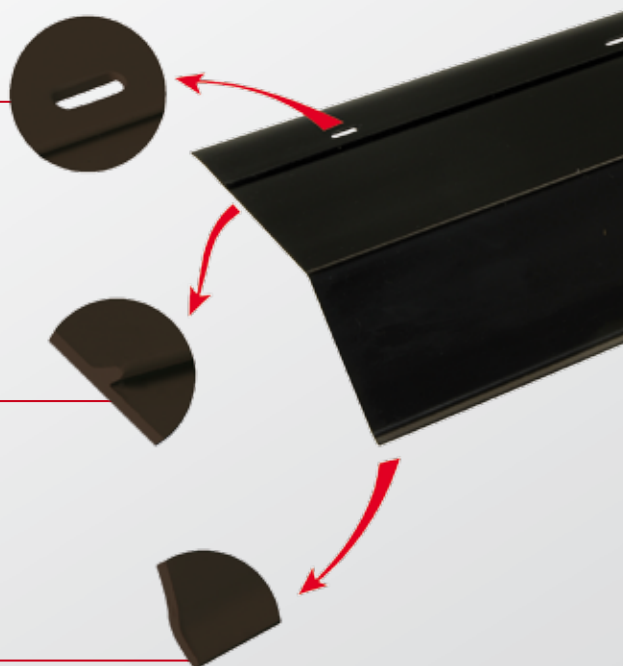



СБОРКА

С шифером



Капельник крепится на рейке. Использовать гвозди с крупной головкой для крепления капельника через овальные отверстия. Расстояние между гвоздями должно быть одинаковым и составлять макс. 50 см. Капельник необходимо установить в профиль хотя бы на 15 мм, в зависимости от модели водосточного желоба.

С черепицей



Если черепица недостаточно закрывает водосточный желоб, вполне вероятно, что ливневые воды попадут между облицовочной доской и водосточным желобом.



Капельник направляет ливневые воды в водосточный желоб и препятствует их попаданию на облицовочную доску.



После соединения 2-х секций капельника закрепить их на месте гвоздями с крупными головками на равном расстоянии макс. 50 см. Капельник крепится к торцевой кровельной рейке. Использовать гвозди с крупной головкой для крепления капельника через овальные отверстия. Расстояние между гвоздями должно быть одинаковым и составлять макс. 50 см. Капельник необходимо установить в профиль хотя бы на 15 мм, в зависимости от модели водосточного желоба.

Соединение и фиксация 2-х секций капельника



С помощью ножа сделать прорез 10 см сквозь антикапиллярное рифление. Наложить две секции без склеивания, учитывая преобладающий ветер. Совместить 2 овальных отверстия и скрепить профили гвоздями.



После соединения 2-х секций капельника закрепить их на месте гвоздями с крупными головками на равном расстоянии макс. 50 см.

Крепление с гидроизоляцией



Гидроизоляционная плёнка укладывается поверх капельника. Плёнка крепится к капельнику скобами или гвоздями.

Описание

Светло-серый

Белый

Бежевый

Коричневый

Красный

Черный

Зеленый

Длина 2 м

LARM18

LARM18B

LARM18S

LARM18M

LARM18R

LARM18N

LARM18V

Упаковки: 10 шт. длиной 2 м



ВСПОМОГАТЕЛЬНЫЕ ПРИСПОСОБЛЕНИЯ

Металлические вспомогательные приспособления

Описание	
1 Оцинкованный черепичный кронштейн СТ	СТ
2 Оцинкованный кронштейн	EO70G
3 Оцинкованный кронштейн типа "аллигатор", регулировка 3–38 мм	EOALI
4 Скоба оцинкованная	HCH25
5 Оцинкованный кронштейн длиной 235 мм	HCC25
Оцинкованный кронштейн длиной 335 мм	HCL25
6 Оцинкованный кронштейн Redwork для кронштейнов профилей 25 и 33	CG
для кронштейнов профилей 28 и 38	CGO

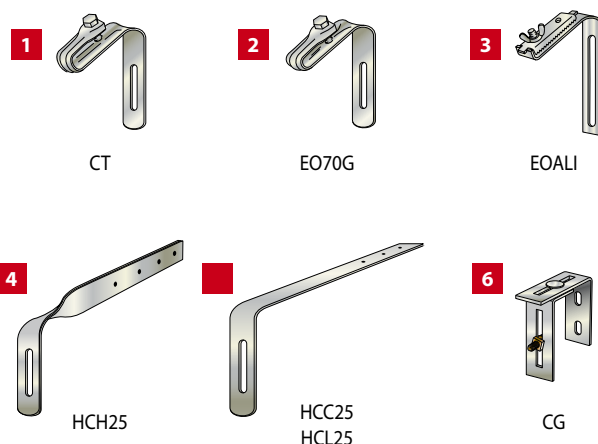

Запорные винты



Длина (мм)	30	40	50	60
Справ.	PV3BO	PV4BO	PV5BO	PV6BO

Упаковки: коробка из 100 запорных винтов
Стопоры продаются отдельно в коробках по 100 шт.



Длина (мм)	30	40	50
Справ.	PV12BO	PV16BO	PV20BO

Упаковки: коробка из 50 запорных винтов
и 50 стопоров + 1 гаечный ключ

Защита от листьев для сливных воронок Ø 80–100 (система Ovation®)

ЭКСПЛУАТАЦИЯ

- Предотвратить засорение сливных труб листвой, сосновыми иголками или мхом.
- Защита от листвы компании Nicoll – это решение для свободного потока воды по водосточным желобам.
- Можно установить на все сливные воронки Ø 80 и Ø 100, а также на воронки в системе Ovation®.

ОПИСАНИЕ

- Изготовлена полностью из черного полипропилена с усиленной защитой от УФ-лучей и ударной прочностью.



Описание

Сливные воронки Ø 80–100
90x56 – 105x76

CRAP

Сливные воронки Ø 50 и Ø 80 для карнизов водосточных желобов

ДЛЯ УПРОЩЕНИЯ УСТАНОВКИ НА ВСЕ ВОДОСТОЧНЫЕ ЖЕЛОБА С ПЛОСКИМ ДНИЩЕМ.

- Без ограничения потока воды.
- Предотвращение попадания листвы.

ОПИСАНИЕ

• Изготовлены полностью из серого поливинилхлорида (ПВХ), коллекторы включают:

- 1** Защита от листвы: предназначена для обеспечения свободного потока воды по водосточному желобу.
- 2** Корпус с уплотнительным соединением.
- 3** Торец с внешней резьбой для сливной трубы Ø 50 и Ø 80. Навинчивается на защиту от листвы.

СБОРКА

- Сделать отверстие с помощью цилиндрической пилы в нижней части водосточного желоба и собрать все детали.
- Вставить сливную трубу, не проклеивая, чтобы ее можно было легко снять.

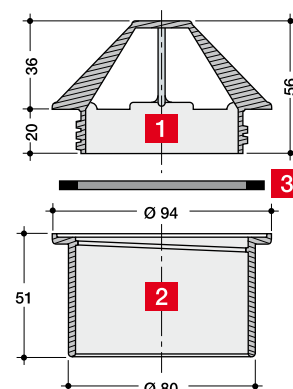
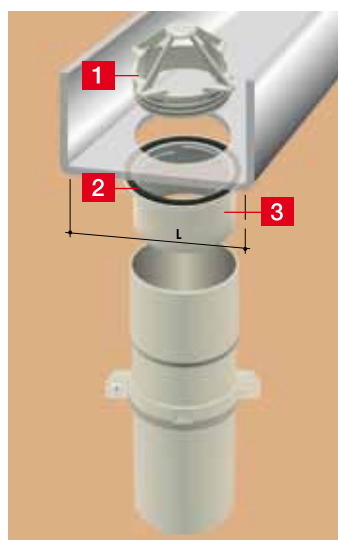

Ø	Ссылки	Ø используемой цилиндрической пилы
Ø 50	NPC50	44 ou 48
Ø 80	NPC80	73

Защита от птиц

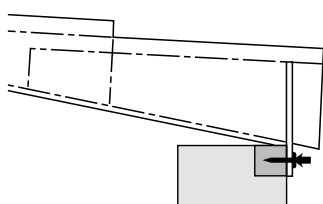
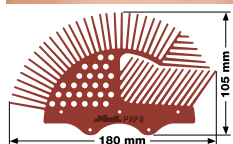

- Устанавливается под изгибом черепицы и легко подгоняется к ее форме благодаря гибкой конструкции.
- Под цвет черепицы для незаметного перехода.

Описание	Черепица
Защита от птиц	PIAF2

Комбинированная защита от птиц

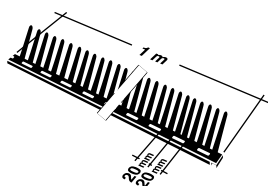

- Уплотнение устанавливается перед кровлей и фиксируется гвоздями на рейке, обычно чуть ниже переднего ряда черепицы или рифленых листов.

Описание	Черепица
Комбинированная защита от птиц	KLOTR



ISO 9001
ISO 14001
BUREAU VERITAS
Certification



Юридический адрес: 37, rue Pierre & Marie Curie - BP 10966 - 49309 CHOLET Cedex (Франция) // Тел. 02 41 63 73 83 - Факс 02 41 63 73 57

Запрос документации на сайте: info@nicoll.fr // Техническая справка : tech-com.nicoll@alixis.com

Акционерное общество упрощенного типа с капиталом 7 683 431 евро - 060 200 128 RCS Angers (Франция)

an *Aliaxis* company