

# ИНСТРУКЦИЯ ПО МОНТАЖУ

## 1 НЕОБХОДИМЫЕ ИНСТРУМЕНТЫ

- Молоток
- Рулетка
- Уровень
- Ножницы по металлу
- Ножовка
- Угольник
- Гвозди алюминиевые или оцинкованные с широкой шляпкой или саморезы с антикоррозийным покрытием.

## 2 ПОДГОТОВКА ПОВЕРХНОСТИ

Для качественного монтажа сайдинга поверхности стен должны быть ровными и плоскими. Для выравнивания используйте рейки с минимальным сечением 25 x 40 мм, которые также служат для создания вентиляционного зазора между стеной и сайдингом. Крепите обрешетку вертикально по отношению к стенам с шагом 30-40 см. Убедитесь, что обрешетка установлена вокруг окон, дверей, других проемов и отверстий, а также на углах, по низу и верху зоны установки сайдинга.

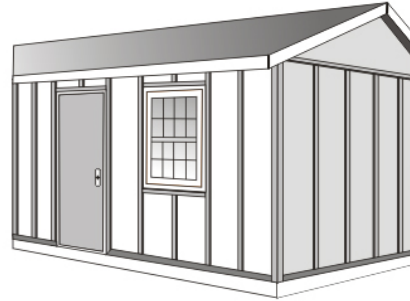

## 3 УТЕПЛЕНИЕ

- Использование сайдинга позволяет утеплять дом с наружной стороны стен, а не за счёт внутреннего пространства дома.
- Для наружного утепления стен закрепите бруски горизонтально по отношению к несущим стенам и заполните пространство между брусками утеплителем.
- Толщина утепления при этом должна быть не больше толщины бруска.
- Непосредственно на утеплитель расстелите гидроизоляционную диффузионную мембрану и прикрепите ее к брускам скобами механического степлера или оцинкованными гвоздями с широкой шляпкой.
- Мембрану следует крепить горизонтальными рядами снизу вверх.
- На каркас поверх мембраны прибивайте рейки вертикальной обрешетки, на которую будет крепиться сайдинг.

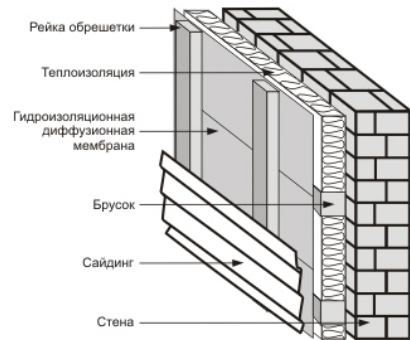

**Не используйте рулонный утеплитель, т.к. он дает усадку из-за низкой плотности и приводит к образованию мостиков холода.**

## 4 ПРАВИЛА КРЕПЛЕНИЯ ЭЛЕМЕНТОВ

Для крепления сайдинга и аксессуаров используйте гвозди или саморезы с антикоррозийным покрытием длиной 25-30 мм и толщиной 2,5-3 мм.

**A** Крепите сайдинг и аксессуары **ТОЛЬКО** в специальные отверстия для крепежа.

Не забивайте гвозди сквозь панель

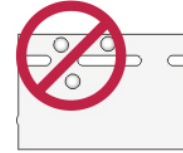

**Б** Прибивайте гвоздь ровно по центру специального отверстия в панели, но не с краю, т.к. это может привести к поломке панели.



**В** Направляйте крепеж прямо и ровно, т.к. вбитые под углом гвозди могут привести к термической деформации панели сайдинга и быть причиной вздутия панелей.

Вбивайте гвозди строго ГОРИЗОНТАЛЬНО



**Г** Не вбивайте гвозди до конца. Оставляйте расстояние 1-1,5 мм между шляпкой гвоздя и прибиваемой панелью. Крепление осуществляется на расстоянии 30-40 см друг от друга. После закрепления, панели должны свободно двигаться по горизонтали.

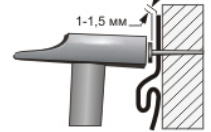

**Д** Оставляйте зазор в 5-6 мм между панелью сайдинга и аксессуарами для возможного расширения и сжатия панели. При установке в холодную погоду оставляйте зазор в 9-10 мм.

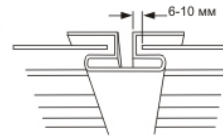

**Е** Не используйте герметик при монтаже сайдинга.

## 5 МОНТАЖ САЙДИНГА

### Монтаж стартовой полосы

По уровню отметьте нижнюю линию для монтажа стартовой полосы. Расположите верхний край стартовой полосы вдоль отмеченной линии, закрепив ее гвоздями. При состыковке нескольких стартовых полос оставляйте зазор между ними 6 мм.

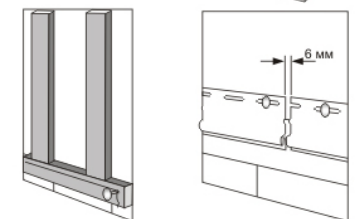
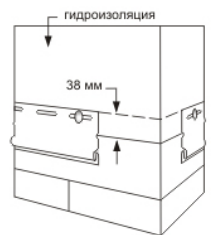

При утеплении стены стартовая полоса крепится поверх гидроизоляционной диффузионной мембраны. Нахлест стартовой полосы на гидроизоляционную диффузионную мембрану составляет не менее 38 мм.

## 5 МОНТАЖ САЙДИНГА

### Монтаж внешних и внутренних углов

- Внешний или внутренний угол устанавливается на существующем стыке двух стен, на 6 мм ниже края стартовой полосы.
- Оставьте сверху расстояние, достаточное для установки софита.
- Прибейте угол к прилегающим стенам, вбивая гвозди с шагом 20-40 см.
- Для соединения профилей углов между собой, отрежьте 25 мм от верхнего края детали, оставив среднюю, лицевую часть.
- Наложите следующую (верхнюю) угловую деталь на нижнюю деталь с нахлестом в 20 мм, оставляя зазор 5 мм для возможного расширения.

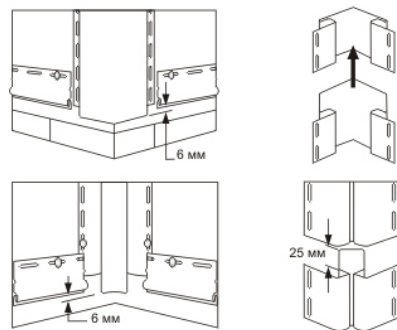

### Оформление оконных и дверных проемов

Оконные и дверные проемы оформляются с помощью J-профиля или наличника.

Торцы верхнего и нижнего профилей подрежьте под углом 45 градусов, сделайте прорез в нижней части профиля и согните ушко для окончательного соединения профилей.

Если окна и двери углублены в стену, используйте комбинированную карнизную фаску и завершающий профиль.

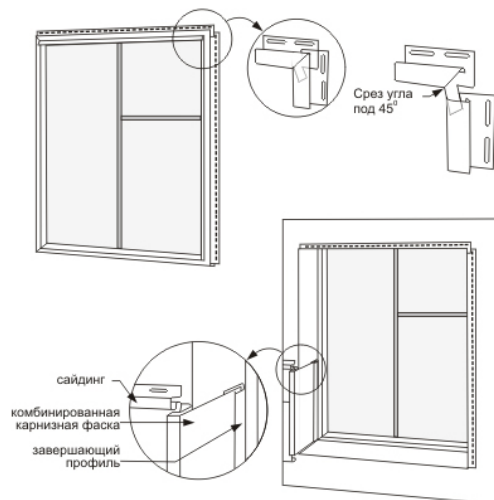

### Монтаж панелей сайдинга

Монтаж сайдинга осуществляется снизу вверх. Установку панелей сайдинга начинайте с тыловой части дома, двигаясь к фасаду. Первая панель сайдинга вставляется в паз стартовой полосы и прибивается к обрешетке с интервалом 30-40см. Остальные панели вставляются в предыдущую и крепятся аналогичным образом.

Зашелкните сайдинг в стартовую полосу и сдвиньте к стойке угла

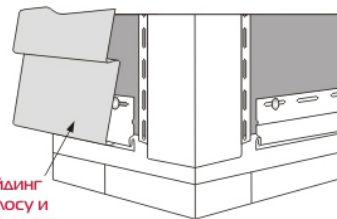

Помните, что все панели после установки должны быть подвижны.

## Устройство стыков панелей сайдинга

Стыки панелей сайдинга оформляются двумя способами: внахлест или с помощью Н-профиля. Стык внахлест: каждая последующая панель должна перекрывать предыдущую на 25 мм. Стыки панелей сайдинга располагайте так, чтобы край панели верхнего ряда не был над или рядом со стыком нижнего ряда (в "разбежку"). Последний гвоздь располагайте на расстоянии минимум 100 мм от края панели.

Стык с использованием Н-профиля: Н-профиль монтируется на обрешетку. Панели сайдинга просто вставляются в Н-профиль с соблюдением зазора в 5-6 мм. При установке в холодную погоду оставляйте зазор в 9-10 мм.

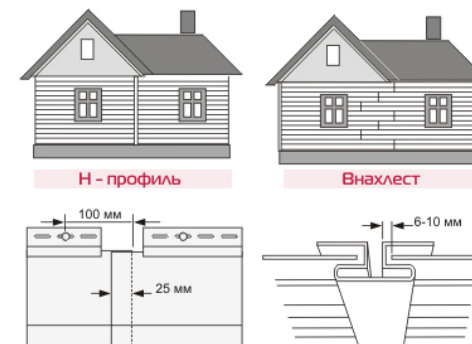

### Монтаж завершающего профиля

Завершающий профиль крепится вдоль верхнего края стены на обрешетку. Последнюю панель сайдинга необходимо подрезать таким образом, чтобы она вошла в завершающий профиль с зазором в 3 мм.

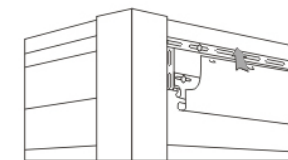

### Монтаж сайдинга на фронтонах

Для крепления панелей сайдинга на фронтоне под углом, установите J-профиль под свесом крыши. Сами панели необходимо подрезать под углом с соблюдением зазора в 5-6 мм между J-профилем и панелью сайдинга.

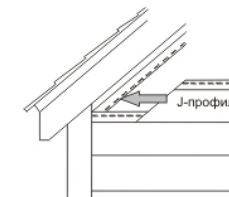

## 6 МОНТАЖ СОФФИТА

### Карнизный свес

Для обшивки лобовой доски используется карнизная комбинированная фаска. Верхний край карнизной фаски вставляется в завершающий профиль с зазором не менее 3 мм.

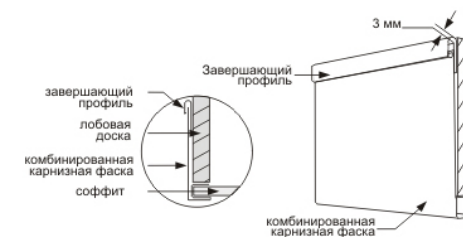

Монтаж софита осуществляется поперек линии карниза.

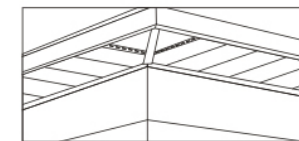

## ДЛЯ ЗАПИСЕЙ

**В** Со стороны лобовой доски панели софита могут быть вставлены в один из трех элементов:

- J-профиль,
- комбинированную карнизную фаску,
- F-профиль.

Со стороны стены дома панели софита могут быть вставлены в один из трех элементов:

- J-профиль,
- F-профиль,
- внутренний угол.

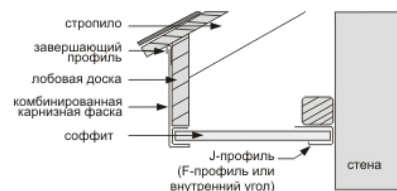

При наличии лобовой доски

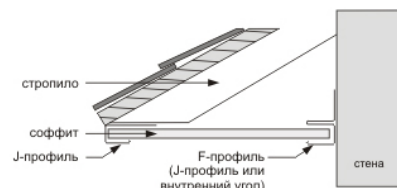

Без лобовой доски

**Г** Если карнизный свес имеет ширину более 45 см, то необходимо прикрепить софит посередине. Например, на дополнительный опорный брусок либо на прежнюю деревянную подшивку.

**Δ** На углах карнизных свесов необходимо подрезать панели софита под углом. Используйте два J-профиля, либо H-профиль.

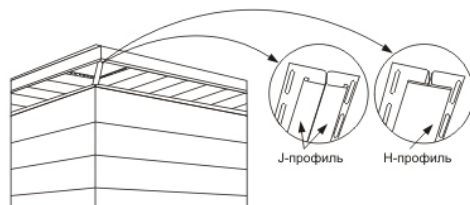
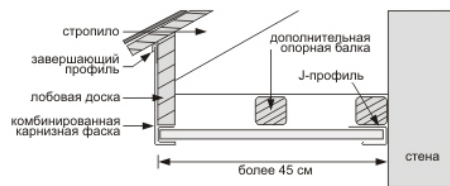

### ВНИМАНИЕ!

Софит Vicker применяется только для обшивки наружных горизонтальных поверхностей (карнизных свесов, потолков), не используйте софит для облицовки наружных вертикальных поверхностей.

## ВИНИЛОВЫЙ САЙДИНГ VICKER- ВАШ ПРАВИЛЬНЫЙ ВЫБОР!